

# Tiskárny TM-U220

Uživatelská příručka

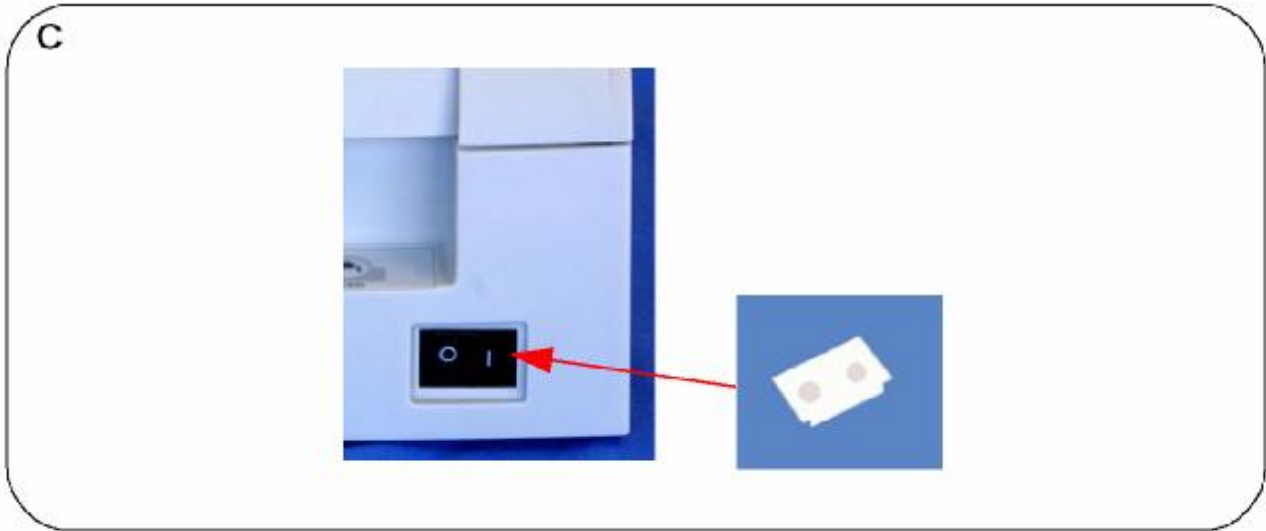

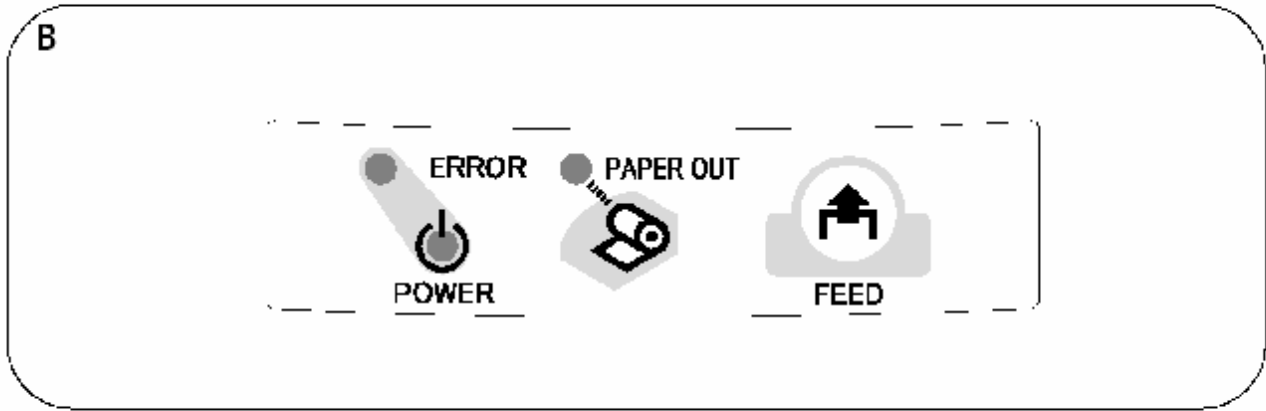

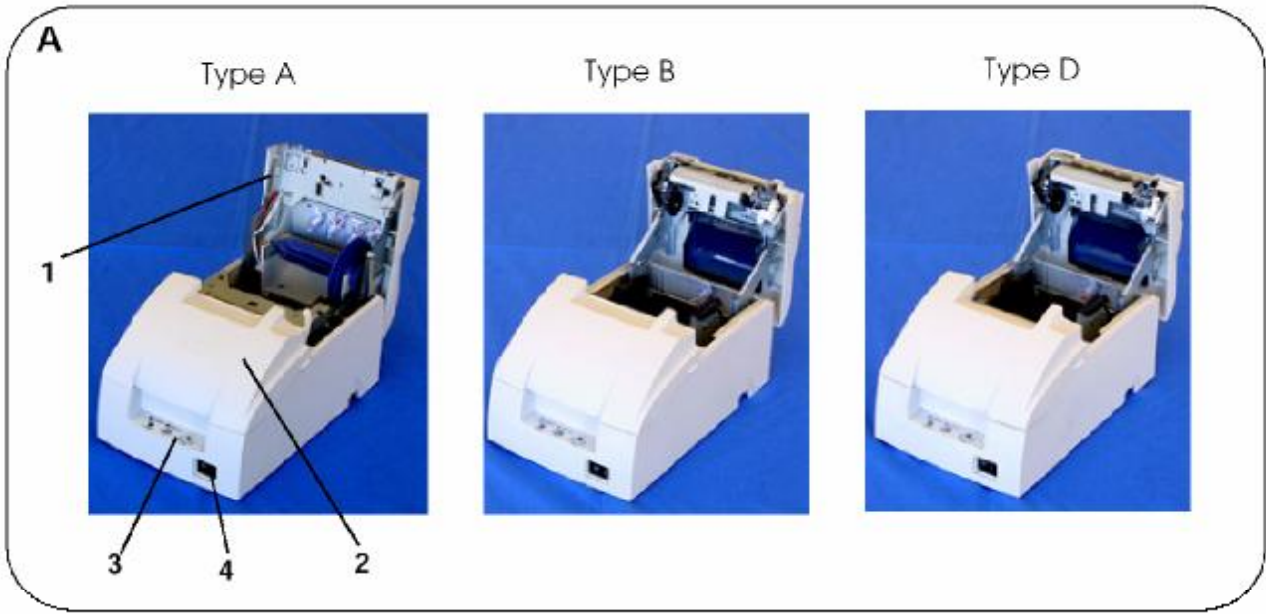
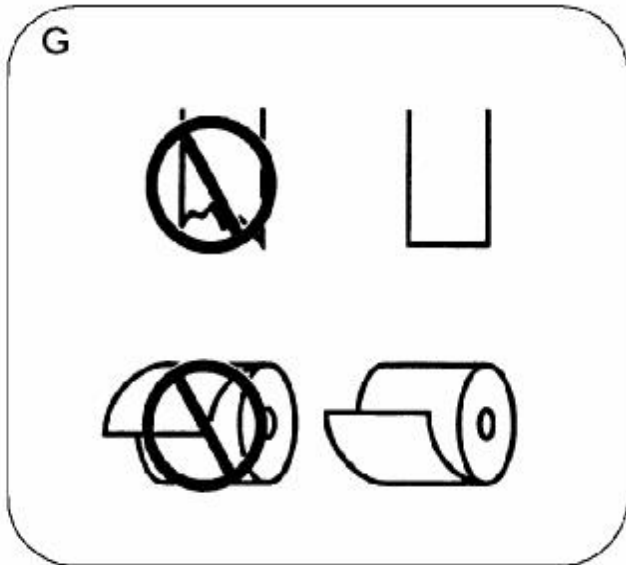
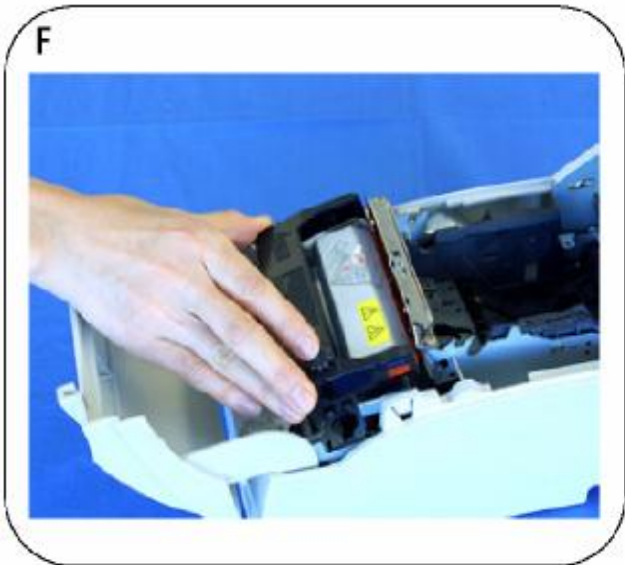
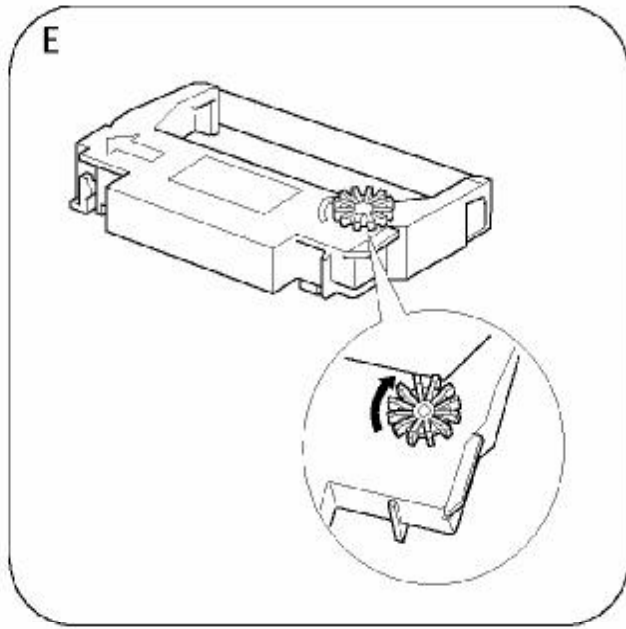
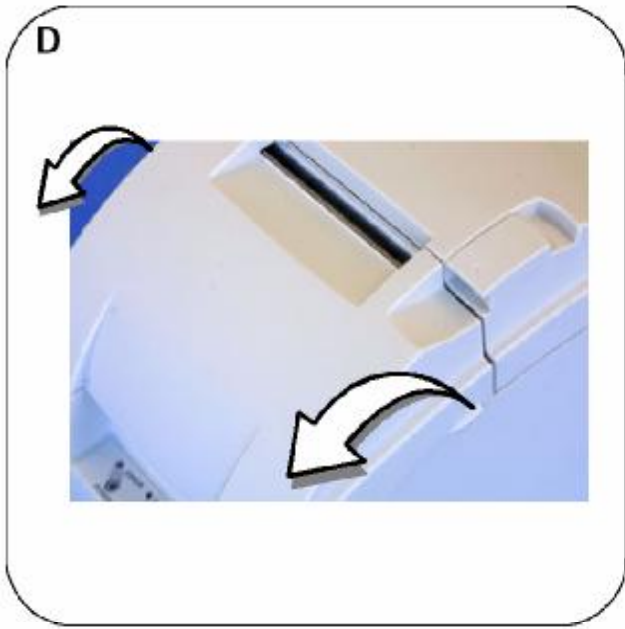
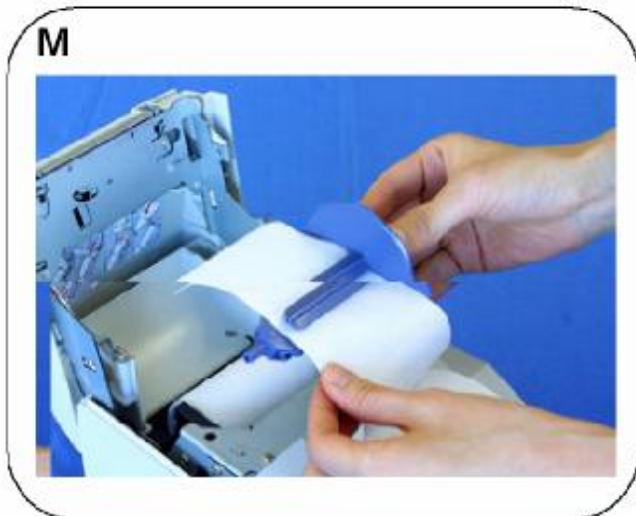
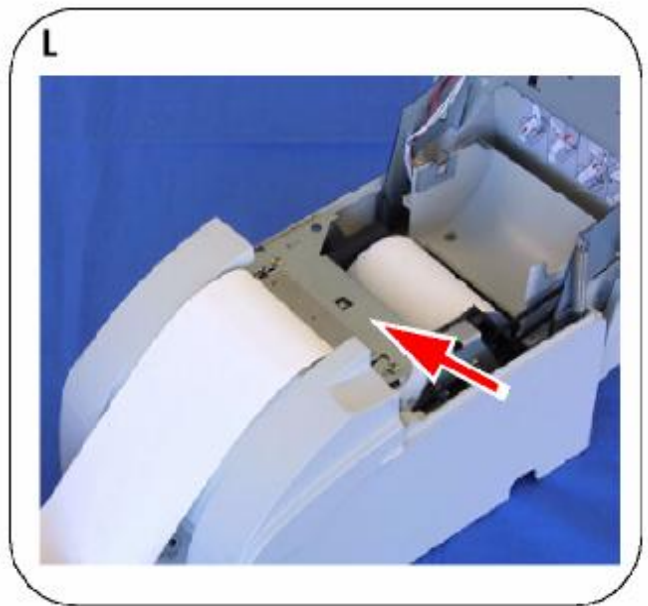
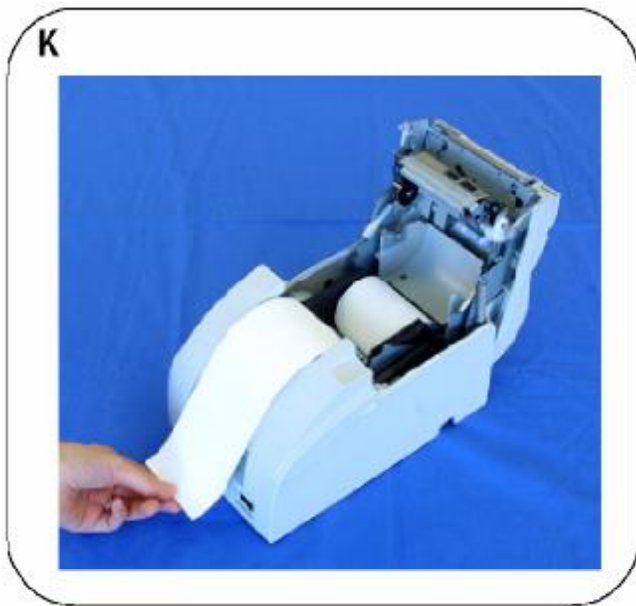
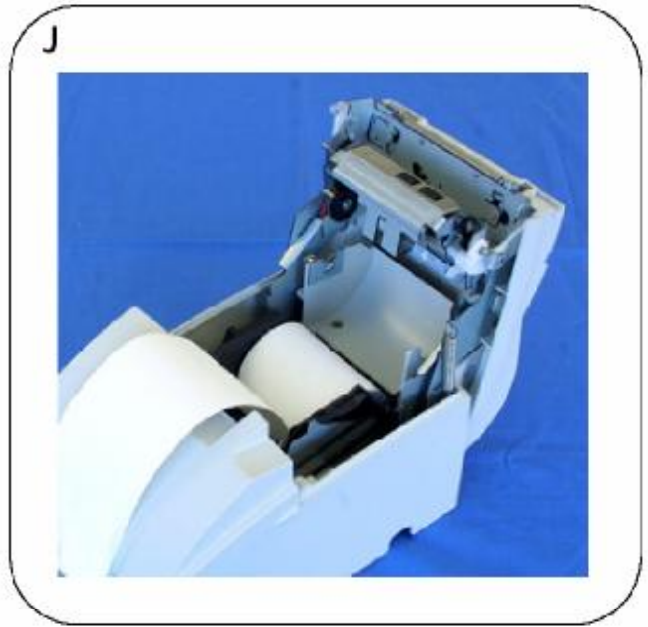
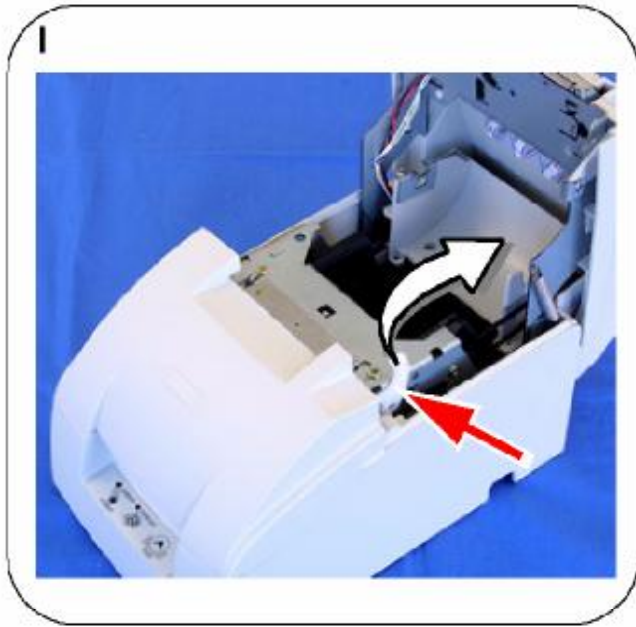

O



P

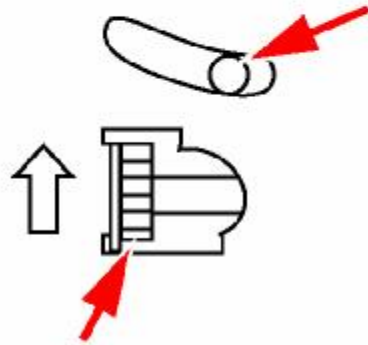

## Přepínače DIP

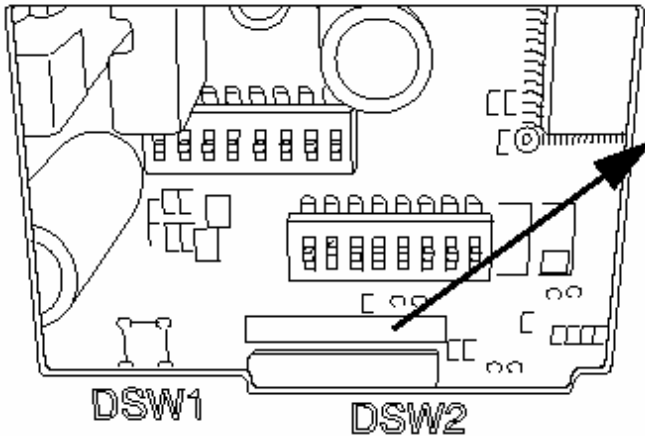

Podívejte se na označení v naznačeném prostoru. Pokud jsou poslední písmena označení "US", platí tabulky označené "US". Pokud jsou poslední písmena označení "STD", platí tabulky označené "STD".



### UPOZORNĚNÍ:

Před zapnutím tiskárny nezapomeňte vrátit na místo kryt přepínače DIP.

## US

### Sériový (DIP přepínač 1)

PŘ	Funkce	Zapnuto	Vypnuto
1	Chyba v příjmu dat	Ignorováno	Tiskne "?"
2	Kapacita přijímací paměti	40 bytů	4 KB
3	Rízení toku dat (handshaking)	XON/XOFF	DTR/DSR
4	Délka slova	7 bitů	8 bitů
5	Kontrola parity	Ano	Ne
6	Volba parity	Sudá	Lichá
7	Přenosová rychlost	4800 bitů/s	9600 bitů/s
8	Podmínka BUSY	Přijímací paměť je plná	Přijímací paměť je plná nebo vypnutá

### Sériový (DIP přepínač 2)

PŘ	Funkce	Zapnuto	Vypnuto
1	Tisk sloupců	42/35	40/33
2	Pouze pro interní použití (automatická řezačka)	Zapnuto	Vypnuto
3	Pin 6 resetuje signál	Používá se	Nepoužívá se
4	Pin 25 resetuje signál	Používá se	Nepoužívá se
5	Nedefinováno	-	-
6	Pouze pro interní použití (přepis flash paměti)	Zapnuto	Vypnuto
7	Nedefinováno	-	-
8	Volba sériového rozhraní	Paměťový přepínač	DIP přepínač

### Paralelní (DIP přepínač 1)

PŘ	Funkce	Zapnuto	Vypnuto
1	Auto line feed	Zapnuto	Vypnuto
2	Kapacita přijímací paměti	40 bytů	4 KB
3-7	Nedefinováno	-	-
8	Podmínka BUSY	Přijímací paměť je plná	Přijímací paměť je plná nebo vypnutá

### Paralelní (DIP přepínač 2)

PŘ	Funkce	Zapnuto	Vypnuto
1	Tisk sloupců	42/35	40/33
2	Pouze pro interní použití (automatická řezačka)	Zapnuto	Vypnuto
3	Nedefinováno	-	-
4	Pin 31 resetuje signál	Používá se	Nepoužívá se
5	Nedefinováno	-	-
6	Pouze pro interní použití (přepis flash paměti)	Zapnuto	Vypnuto
7	Nedefinováno	-	-
8	Nedefinováno	-	-

# STD

## Sériový (DIP přepínač 1)

PR	Funkce	Zapnuto	Vypnuto
1	Chyba v příjmu dat	Ignorováno	Tiskne "?"
2	Kapacita přijímací paměti	40 bytů	4 KB
3	Řízení toku dat (handshaking)	XON/XOFF	DTR/DSR
4	Délka slova	7 bitů	8 bitů
5	Kontrola parity	Ano	Ne
6	Volba parity	Sudá	Lichá
7	Přenosová rychlost	4800 bitů/s	9600 bitů/s
8	Podmínka BUSY	Přijímací paměť je plná	Přijímací paměť je plná nebo vypnutá

## Sériový (DIP přepínač 2)

PR	Funkce	Zapnuto	Vypnuto
1	Tisk sloupců	42/35	40/33
2	Pouze pro interní použití (automatická řezačka)	Zapnuto	Vypnuto
3	Nedefinováno	-	-
4	Volba sériového rozhraní	Paměťový přepínač	DIP přepínač
5	Nedefinováno	-	-
6	Pouze pro interní použití (přepis flash paměti)	Zapnuto	Vypnuto
7	Pin 6 resetuje signál	Používá se	Nepoužívá se
8	Pin 25 resetuje signál	Používá se	Nepoužívá se

## Paralelní (DIP přepínač 1)

PR	Funkce	Zapnuto	Vypnuto
1	Auto line feed	Zapnuto	Vypnuto
2	Kapacita přijímací paměti	40 bytů	4 KB
3-7	Nedefinováno	-	-
8	Podmínka BUSY	Přijímací paměť je plná	Přijímací paměť je plná nebo vypnutá

## Paralelní (DIP přepínač 2)

PR	Funkce	Zapnuto	Vypnuto
1	Tisk sloupců	42/35	40/33
2	Pouze pro interní použití (automatická řezačka)	Zapnuto	Vypnuto
3-5	Nedefinováno	-	-
6	Pouze pro interní použití (přepis flash paměti)	Zapnuto	Vypnuto
7	Nedefinováno	-	-
8	Pin 31 resetuje signál	Používá se	Nepoužívá se



## TM-U220 Technické specifikace

<b>Technika tisku</b>		9 jehel uspořádaných v matici
<b>Tiskové fonty</b>	<b>Font (standard)</b>	Font A: 7 x 9, Font B: 9 x 9
	<b>Kapacita sloupce (sloupce)</b>	7 x 9/9 x 9: 76 mm: 40/33 69,5 mm: 36/30 57,5 mm: 30/25
	<b>Velikost znaků (Š x V) (standard)</b>	1,2 x 3,1 mm/1,6 x 3,1 mm (bez horizontálních mezer)
	<b>Znaková sada</b>	95 alfanumerických, 37 mezinárodních, 128 x 12 grafických
	<b>Počet znaků na palec (standard)</b>	Font A (7 x 9): 16 cpi, Font B (9 x 9): 13,3 cpi
<b>Papír</b>	<b>Rozměry (mm)</b>	57,5 ± 0,5, 69,5 ± 0,5, 76 ± 0,5
	<b>Obyčejný papír (mm)</b>	Tloušťka: 0,06~0,085 (1 list)
	<b>Papír s kopií</b>	Tloušťka: 0,05~0,08 (1 list), celková tloušťka musí být menší než 0,14 mm. Počet kopií: 1 originální list + 1 kopie
<b>Kazety s páskou</b>		ERC-38 (P) Purple životnost: 4000000 znaků ERC-38 (B) Black životnost: 3000000 znaků ERC-38 (B/R) Black/Red životnost: Black 1500000/Red 750000 znaků Životnost při nepřetržitém tisku při 25°C {77°F}
<b>Rychlost tisku (šířka papíru 76 mm)</b>		4,7 řádků/s (40 znaků na řádek, 16 cpi)
<b>Rozhraní</b>		RS-232 nebo IEEE 1284
<b>Datová paměť</b>	<b>Přijímací paměť</b>	4 KB nebo 40 bytů
	<b>Paměť na logo</b>	128 KB
	<b>Velikost uživatelské paměti</b>	8 KB
<b>Napájení</b>		24 VDC ± 5%
<b>Spotřeba (Stand-by)</b>		2,2 W
<b>Funkce D.K.D.</b>		2 motory
<b>Životnost</b>	<b>Mechanika</b>	7500000 řádků
	<b>Tisková hlava</b>	150 milionů znaků
	<b>Automatická řezačka</b>	800000 řezů
<b>Teplota</b>	<b>Provoz</b>	0~50°C
	<b>Uskladnění</b>	-10~50°C, bez papíru a kazety s páskou
<b>Vlhkost</b>	<b>Provoz</b>	10~90%, bez kondenzace
	<b>Uskladnění</b>	10~90%, bez kondenzace, bez papíru a kazety s páskou
<b>Celkové rozměry (mm)</b>		<b>Typ A:</b> 160 x 286 x 157,5 (Š x H x V) <b>Typ B:</b> 160 x 248 x 138,5 (Š x H x V) <b>Typ D:</b> 160 x 248 x 138,5 (Š x H x V)
<b>Váha (přibližně)</b>		<b>Typ A:</b> 2,7 kg <b>Typ B:</b> 2,5 kg <b>Typ D:</b> 2,3 kg

dpi: bodů na 25,4 mm (bodů na palec); lps: řádků za sekundu; lpi: řádků na 25,4 mm (řádků na palec)

# Tiskárny TM-U220

## Uživatelská příručka

### Přepínače DIP a specifikace

Technické specifikace a informace o přepínačích DIP najdete v úvodu této příručky.

### Obrázky

Všechny obrázky najdete v úvodu této příručky. Jsou označeny písmeny (A, B, C, ...). V textu jsou odkazy na příslušné obrázky označené příslušnými písmeny (například, viz obrázek A). Číslované šipky nebo čáry u některých obrázků ukazují na konkrétní části. Popis jednotlivých očíslovaných položek najdete níže.

#### Obrázek A

1. Kryt papírové role
2. Kryt kazety s páskou
3. Ovládací panel
4. Síťový vypínač

Všechna autorská práva jsou vyhrazena. Žádná část tohoto dokumentu nesmí být bez předchozího písemného souhlasu Seiko Epson Corporation reprodukována ani ukládána do vyhledávacích systémů nebo šířena jakýmkoliv způsobem, ať už elektronicky, mechanicky, kopírováním, nahráváním nebo jinak. Ve vztahu ke způsobu použití informací obsažených v této příručce neplyne pro Seiko Epson Corporation žádná odpovědnost.

Informace obsažené v této příručce byly pečlivě zkontrolovány a měly by přesně odpovídat skutečnosti. Nicméně, za interpretaci informací obsažených v této příručce nenese Seiko Epson Corporation žádnou odpovědnost. Seiko Epson Corporation ani její partneři neručí nabyvateli tohoto produktu ani jiným třetím stranám za poškození, ztráty, náklady nebo jiné výlohy nabyvatele nebo jiných třetích stran, jejichž příčinou mohou být: nehoda, nesprávné použití nebo zneužití tohoto produktu, neautorizované modifikace, opravy nebo úpravy tohoto produktu, nebo nedodržení pokynů Seiko Epson Corporation pro provoz a údržbu tohoto produktu.

Seiko Epson Corporation neručí za jakákoliv poškození nebo problémy způsobené použitím alternativních nebo jiných produktů neoznačených společností Seiko Epson Corporation jako "Original EPSON Products" (originální EPSON produkt) nebo "EPSON Approved Products" (schválený EPSON produkt).

EPSON a ESC / POS jsou registrované obchodní známky společnosti Seiko Epson Corporation.

**POZNÁMKA:** Obsah této příručky může být změněn bez předchozího upozornění.

Copyright © 2003 by Seiko Epson Corporation, Nagano, Japonsko

## Použité normy pro elektromagnetickou kompatibilitu (EMC) a bezpečnostní normy

Název produktu:	TM-U220A/TM-U220B/ TM-U220D
Název modelu:	M188A/M188B/M188D
Následující normy jsou aplikovány pouze u tiskáren takto označených. (EMC je testována s použitím napájecích zdrojů EPSON.)	
Evropa:	Značka CE Bezpečnost: TÜV (EN 60950)
Severní Amerika:	EMI: FCC/ICES-003 Class A Bezpečnost: UL 60950/CSA C22.2 No. 60950
Japonsko:	EMI: VCCI Class A
Oceánie:	EMC: AS/NZS 3548 Class B

### Značka CE

Tiskárna vyhovuje těmto předpisům a normám:  
 Předpis 89/336/EEC EN 55022 Class B  
 EN 55024  
 IEC 61000-4-2  
 IEC 61000-4-3  
 IEC 61000-4-4  
 IEC 61000-4-5  
 IEC 61000-4-6  
 IEC 61000-4-11

### Prohlášení Federálního úřadu pro komunikace (pro USA)

Toto zařízení prošlo příslušnými testy a bylo shledáno jako odpovídající limitům digitálních zařízení třídy A podle části 15 předpisů Federálního úřadu pro komunikace. Tyto limity stanoví účinnou ochranu proti škodlivým interferencím v místě instalace. Toto zařízení vytváří, využívá a může vyzařovat rádiové frekvence a pokud není instalováno v souladu s příslušnými instrukcemi, může rušit rádiovou komunikaci.

Nelze ovšem zaručit, že se takové interference nevyskytnou u konkrétní instalace. V tomto případě se očekává, že uživatel zamezí tomuto rušení na vlastní náklady.

### Pro uživatele v Kanadě

Toto digitální zařízení vyhovuje kanadské normě ICES-003.

### UPOZORNĚNÍ

Připojení nestíněných kabelů rozhraní k této tiskárně neodpovídá EMC normě tohoto zařízení.

Upozorňujeme, že změny a modifikace výslovně neschválené Seiko Epson Corporation mohou zrušit platnost vašeho oprávnění provozovat toto zařízení.

Toto zařízení třídy III by mělo být používáno se schváleným napájecím zdrojem s výstupy SELV.

## Důležité bezpečnostní informace

Tato kapitola obsahuje důležité informace pro bezpečný a efektivní provoz zařízení. Pozorně si ji přečtěte a mějte tyto informace vždy na paměti.

### Vysvětlivky k symbolům

Níže jsou popsány význam a důležitost symbolů v této příručce. Před uvedením zařízení do provozu si tento popis pozorně přečtěte.



#### VÝSTRAHA:

Výstrahy je nutné bezpodmínečně respektovat, jinak by mohlo dojít k vážnému poranění.



#### UPOZORNĚNÍ:

Upozornění je třeba vzít v úvahu, jinak by mohlo dojít k lehčímu poranění nebo k poškození zařízení.

## Bezpečnostní opatření



### VÝSTRAHA:

*Pokud se ze zařízení kouří, je cítit zápach nebo se ozývají nezvyklé zvuky, neprodleně jej vypněte. V opačném případě může dojít k požáru zařízení. Odpojte zařízení z elektrické sítě a kontaktujte svého prodejce nebo servisní centrum společnosti Seiko Epson.*

*Nikdy se nepokoušejte o opravu sami, může to být nebezpečné.*

*Nikdy zařízení nerozebírejte ani na něm neprovádějte žádné úpravy. Neodborným zásahem si můžete přivodit zranění nebo způsobit požár.*

*Používejte pouze napájecí zdroj určený pro toto zařízení. Použití nevhodného napájecího zdroje může způsobit požár.*

*Pokud do zařízení vnikne voda nebo jiná vlhkost, nepoužívejte jej, mohlo by dojít k požáru. Odpojte neprodleně síťovou šňůru a kontaktujte svého prodejce nebo servisní centrum společnosti Seiko Epson.*



### UPOZORNĚNÍ:

*Nepřipojujte kabely jiným způsobem než je uvedeno v této příručce. Jiné připojení může zařízení poškodit nebo způsobit požár.*

*Umístěte zařízení na pevnou, stabilní a rovnou podložku. Při pádu se může zařízení poškodit nebo vám může způsobit zranění.*

*Nepoužívejte zařízení v prostředí s vysokou vlhkostí a prašností. Nadměrná vlhkost a prach může zařízení poškodit nebo způsobit požár.*

*Nepokládejte na zařízení těžké předměty. Nikdy na zařízení nestoupejte ani se o něj neopírejte. Zařízení může spadnout nebo se sesunout a může se rozbít nebo vás poranit.*

*Pokud nebudete zařízení delší dobu používat, odpojte jej z elektrické sítě.*

*Před přenášením zařízení jej odpojte od elektrické sítě a odpojte všechny připojené kabely.*

## Bezpečnostní štítky



### VÝSTRAHA:

*Nepřipojujte do konektoru pro připojení pokladny (drawer kick out) telefonní linku; můžete poškodit jak tiskárnu tak telefonní linku.*



### UPOZORNĚNÍ:

*Během tisku nebo bezprostředně po dokončení tisku, je tisková hlava horká.*

## **Poznámky k provozu**

- q Během tisku a při práci automatické řezačky neotvírejte kryt.
- q Neinstalujte tiskárnu do prašného prostředí.
- q Nevystavujte tiskárnu nárazům a tlaku.
- q Nepřipevňujte k tiskárně kabely nebo jiné předměty.
- q Nevyvíjejte na skříň tiskárny nadměrný tlak.
- q Neodkládejte na skříň tiskárny jídlo ani nápoje (například kávu).

## **Poznámky k instalaci**

- q Při tisku musí být tiskárna v horizontální poloze.
- q Tiskárny typu B nebo D mohou být pomocí závěsné sady WH-10 zavěšeny na zeď.

**Poznámka:**

*Podrobné instrukce pro zavěšení tiskárny na zeď najdete v Instalační příručce WH-10.*

---

## **Účel této příručky**

Tato příručka je určena pro obsluhu TM-U220 a poskytuje základní informace pro bezpečné a správné použití tiskárny.

---

## **Vlastnosti jednotlivých typů tiskárny**

Viz obrázek A.

	Typ A	Typ B	Typ D
Dvoubarevný tisk	Ano	Ano	Ano
Automatická řezačka	Ano	Ano	Ne
Navíjení kopie účtenek	Ano	Ne	Ne
Šířka papíru (mm)	76	76/69,5/57,5	76/69,5/57,5
Rozhraní	Sériové nebo paralelní	Sériové nebo paralelní	Sériové nebo paralelní
Znaková podpora	Alfanumerické	Alfanumerické	Alfanumerické

## Obrázky

Protože tato příručka popisuje tři verze tiskárny TM-U220, některé obrázky se mohou v drobnostech od vaší tiskárny lišit; nicméně, instrukce jsou stejné pro všechny verze, pokud není uvedeno jinak.

---

## Vybalení

Standardní balení tiskárny obsahuje následující položky. Pokud je kterákoliv položka poškozena, kontaktujte svého prodejce.

- q Tiskárna
- q Papírová role
- q Kazeta s páskou [ERC-38(P)/ERC-38(B/R)]
- q Síťový adaptér (nemusí být přiložen k tiskárně)

---

## Ovládací panel (LED indikátory a tlačítka)

Viz obrázek B.

### LED indikátory

#### **POWER (NAPÁJENÍ)**

Svítlí, je-li tiskárna zapnuta a nesvítlí, je-li tiskárna vypnuta.

#### **ERROR (CHYBA)**

Svítlí, je-li tiskárna offline (papírová role je na konci nebo je kryt papírové role otevřen). Nesvítlí, pracuje-li tiskárna správně. Bliká, pokud nastane chyba. (Viz kapitola Řešení problémů.)

#### **PAPER OUT (KONEC PAPÍRU)**

Svítlí, blíží-li se konec papíru.

### Tlačítka

#### **FEED**

Tlačítko FEED posunuje papírovou roli.

#### **Poznámka:**

*Papír nelze pomocí tohoto tlačítka posunout, je-li detekován konec papíru.*

## Vypínač napájení a kryt vypínače napájení

Vypínač napájení je na přední straně tiskárny. Jeho stisknutím tiskárnu zapnete.

### Kryt vypínače napájení

Pokud chcete zabránit nechtěnému stisknutí vypínače napájení, můžete použít přiložený kryt. Kryt nainstalujete jeho zatlačením na místo. Pokud chcete tiskárnu zapínat a vypínat s nasazeným krytem, použijte tenký nástroj, který vsunete do jednoho z otvorů v krytu. Viz obrázek C.



#### **VÝSTRAHA:**

*Pokud je třeba z nějakého vážného důvodu tiskárnu vypnout okamžitě, odpojte síťovou šňůru.*

Pokud tiskárnu uskladňujete nebo ji delší dobu nebudete používat, vypněte ji pomocí síťového vypínače.

## Vložení a výměna kazety s páskou



#### **UPOZORNĚNÍ:**

*Během tisku se tisková hlava velmi zahřívá. Před výměnou kazety s páskou ji nechejte vychladnout.*



#### **UPOZORNĚNÍ:**

*Nikdy neotáčejte kolečkem pro posuv pásky v kazetě proti směru šipky vyznačené na kazetě; mohlo by dojít k poškození pásky.*

#### **Poznámka:**

*Používejte kazetu s páskou EPSON ERC-38.*

1. Pomocí držáků po stranách krytu odklopte kryt kazety s páskou (viz obrázek D).
2. Otočte kolečkem dvakrát nebo třikrát ve směru šipky (viz obrázek E).
3. Uchopte kazetu podle obrázku F a zatlačte ji dolů až zacvakne.

#### **Poznámka:**

*Páska musí být mezi tiskovou hlavou a válcem a nesmí být pokrčena.*

4. Znovu dvakrát nebo třikrát otočte kolečkem kazety s páskou ve směru šipky a zavřete kryt.



### **UPOZORNĚNÍ:**

*Při otáčení kolečkem se nedotýkejte prsty tiskové hlavy, může být horká.*

Při výměně kazetu s páskou uvolníte nadzvednutím její levé části a vyjmete kazetu ven.

---

## **Vložení papírové role**



### **UPOZORNĚNÍ:**

*Používejte pouze papírové role, které vyhovují specifikaci.*

*Nedotýkejte se automatické řezačky, mohli byste se poranit.*

1. Nůžkami zastříhnete okraj papíru podle obrázku G.
2. Zapněte tiskárnu a otevřete kryt papírové role (viz obrázek H).
3. **Pouze pro typ A:** Otevřete jednotku pomocí otvírací páčky (viz obrázek I).
4. Vložte papírovou roli podle obrázku J.

#### **Poznámka:**

*Pozor na směr odvíjení papíru (viz obrázek G).*

*Při použití dvouvrstvé papírové role musí být horní a dolní pás papíru srovnány (viz obrázek G-a).*

5. **Pokud nepoužíváte navíjení kopie účtenek,** vysuňte kousek papíru z role ven a zavřete kryt papírové role; utrhnete papír pomocí ruční řezačky. Kroky 6 až 11 můžete přeskočit.
6. **Pouze pro typ A:** při použití dvouvrstvé papírové role vysuňte papír ke spodnímu okraji přední části tiskárny (viz obrázek K).
7. Zavřete jednotku (viz obrázek L).
8. Vložte konec spodního papíru ("journal" papír) do navíječky (viz obrázek M).
9. Vložte navíječku kopií účtenek do tiskárny. Papír musí být srovnán s okrajovým kotoučem navíječky (viz obrázek N).
10. Posuňte papír pomocí tlačítka FEED tak, aby navíječka papír zachytila.

11. Zavřete kryt papírové role a utrhněte papír pomocí ruční řezačky (viz obrázek O).

**Poznámka:**

*Neotvírejte kryt papírové role během tisku nebo posunu papíru.*

*Po dokončení posunu papíru vždy a utrhněte papír pomocí ruční řezačky.*

---

## Výměna papírové role

1. Otevřete kryt papírové role (viz obrázek H).
2. Typy B a D: vyndejte cívku staré papírové role.
3. Pouze pro typ A: vyndejte navíječku kopií účtenek a otevřete jednotku pomocí otvírací páčky (viz obrázek I); vyndejte cívku staré papírové role.
4. Vložte novou papírovou roli (viz kapitola „Vložení papírové role“).

---

## Řešení problémů

---

### Na ovládacím panelu nesvítí žádné kontrolní indikátory

---

- q Zkontrolujte připojení napájecí šňůry a elektrickou zásuvku.

---

### Svítí nebo bliká LED indikátor ERROR (CHYBA)

---

- q Teplota tiskové hlavy je příliš vysoká nebo nízká. Počkejte až se tisková hlava ochladí nebo zahřeje. Tiskárna bude automaticky pokračovat v tisku.
- q Ujistěte se, že je kryt papírové role řádně uzavřen.
- q Typy A a B: Nůž automatické řezačky není v normální poloze a automatická řezačka je zablokována. Pokud je zablokování jednoduché, chyba se odstraní automaticky. Pokud ne, postupujte při ručním odblokování nože podle následujících instrukcí.
- q Papír je zmačkaný. Odstraňte zmačkaný papír, viz níže.
- q Zkontrolujte zda používáte specifikovaný napájecí zdroj. Pro tuto tiskárnu nelze použít PA-6xxx a PB-6xxx.
- q Vypněte tiskárnu, vyčkejte několik vteřin a znovu tiskárnu zapněte. Pokud chyba přetrvává, kontaktujte svého nadřízeného nebo servisního technika.

## Vrácení nože automatické řezačky do normální polohy

1. Otevřete kryt papírové role (viz obrázek H).
2. Pomocí propisovací tužky nebo pinzety otočte kolečkem automatické řezačky ve směru šipky, dokud nevidíte v otvoru kolík (viz obrázek P).

## Odstranění zmačkaného papíru



### UPOZORNĚNÍ:

*Tisková hlava se během tisku zahřívá. Než začnete s tiskárnou manipulovat, počkejte až vychladne.*

1. Otevřete kryt papírové role (viz obrázek H).
2. Máte-li tiskárnu typu A, vyndejte navíječku kopií účtenek a otevřete jednotku pomocí otvírací páčky (viz obrázek I).
3. Odstraňte zmačkaný papír.
4. Vložte papírovou roli zpět a zavřete kryt papírové role.

---

## Ekologický štítek EPSON

Toto zařízení vyhovuje požadavkům na označení ekologickým štítkem EPSON. Podrobnější informace o podmínkách tohoto ekologického označení najdete na internetové adrese (<http://www.epson.co.jp/e/>).

